

Pickup-ring för Midi-pickup



Innehållsförteckning / Table of Contents

Pickup-ring för Midi-pickup.....	1
Att välja rätt storlek på Pickup-ringen.....	2
Installation.....	7
English Version	11
Pickup-ring for Midi-pickup.....	11
Choosing the correct size for the Pickup-ring	12
Installation.....	17

Att välja rätt storlek på Pickup-ringen

Steg 1

Kontrollera mått för skruvhål samt för humbucker pickup

- Pickup-ringen består av en pickup-ring av standardformat, med ett tillagt säte där midi-pickupens Mounting Pad kan fästas
- Detta ger flera fördelar:
 - Du slipper fästa Mounting Padden direkt på gitarrkroppen
 - Det skapas större utrymme för midi-pickupen, vilket kan vara nödvändigt ifall den inte får plats mellan din vanliga pickup-ring och stallet på din gitarr
- På bilden nedan syns Pickup-ringens viktigaste mått:

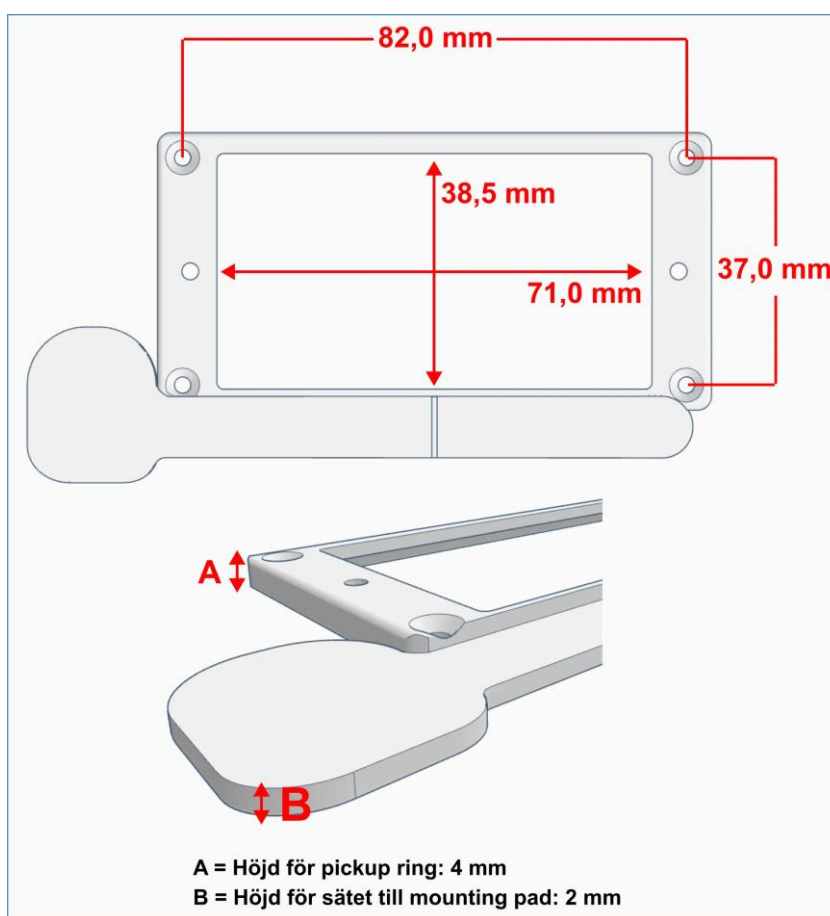

(mm = millimeter)

Kontrollera noggrant att:

- Avståndet mellan skruvhålen på din gitarr stämmer överens med måtten på bilden
- Att din humbucker-pickup får plats inom måtten som syns på bilden
-
- Om måtten ovan passar för din gitarr och för din humbucker pickup, fortsätt i så fall till Steg 2 nedan
- Om måtten ovan inte passar för din gitarr eller för din humbucker pickup, vänligen [kontakta](#) oss på Special Plastic Parts för att få hjälp vidare

Steg 2

Mät stränghöjden

- Placera en linjal mot gitarrkroppen mellan den bakre humbucker pickupen och stallet på din gitarr
- Mät höjden från gitarrkroppen upp till undersidan av D-strängen

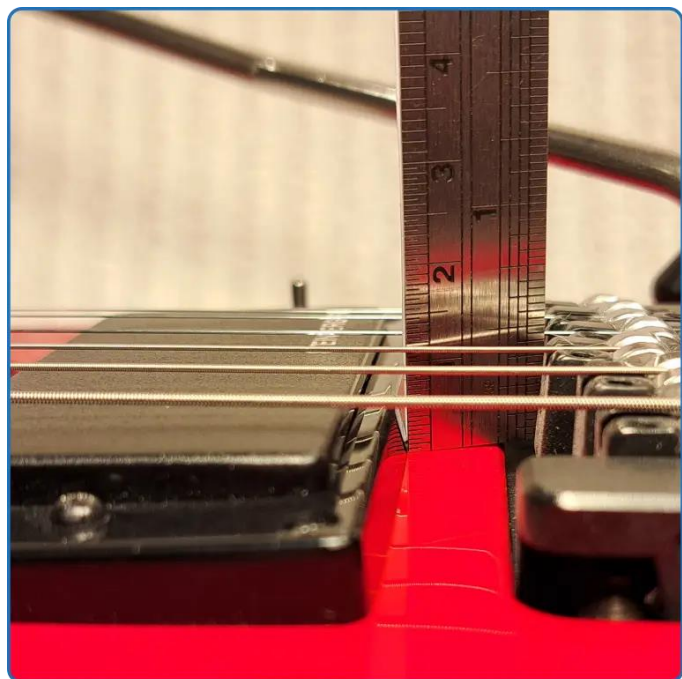
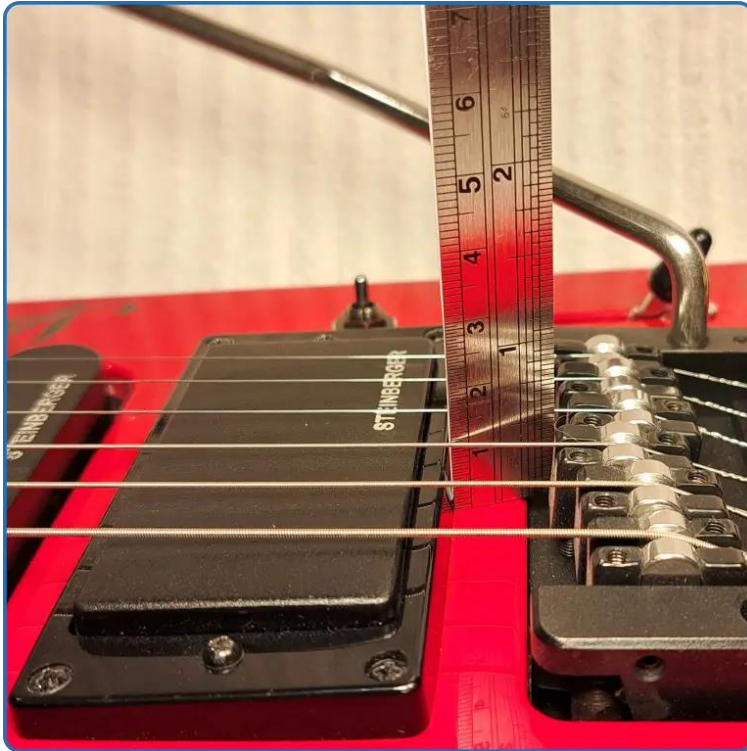

- Om stränghöjden från gitarrkroppen till undersidan av D-strängen är minst 12 mm så kan du använda någon av våra Pickup-ringar av storlekarna Small, Medium och Large (se steg 3 nedan för att bestämma vilken av storlekarna du skall välja)
 - Vid en stränghöjd på 12 mm så behöver du använda den tunnaste Mounting Padden som följde med din midi-pickup
 - Vid stränghöjder på mer än 12 mm så kan du eventuellt behöva använda någon av de tjockare Mounting Padden som följde med din midi-pickup

- Om stränghöjden från gitarrkroppen till undersidan av D-strängen är mellan 10-12 mm så måste du fästa Mounting Padden som följde med din midi-pickup direkt på gitarrkroppen, annars får den inte plats under strängarna
 - I detta fall kan du alltså inte använda någon av våra Pickup-ringar i storlekarna Small, Medium, Large
 - Däremot kan du välja att använda vår Pickup-ring av storleken Extra Small
 - Storlek Extra Small saknar säte för Mounting Padden, vilket gör att du kan fästa Mounting Padden direkt på gitarrkroppen
 - Storlek Extra Small har en utskärning i sin bakre vägg. Detta skapar lite extra utrymme för midi-pickupen, ifall den är för bred för att passa mellan din nuvarande pickup-ring och stallet på din gitarr.
 - Se steg 3 nedan för att avgöra om storlek Extra Small kommer att skapa tillräckligt med extra utrymme på din gitarr

- Om stränghöjden från gitarrkroppen till undersidan av D-strängen är mindre än 10 mm så kommer du inte att kunna montera midi-pickupen på din gitarr. Den får helt enkelt inte plats under strängarna

Steg 3

Tag reda på hur mycket plats det finns mellan din bakre pickup och gitarrens stall

- Mät avståndet mellan din nuvarande pickup-rings bakre skruvhål och stallet på din gitarr (eller där utskärningen för stallet börjar i gitarrkroppen).
- Se bilderna nedan för hur du ska mäta

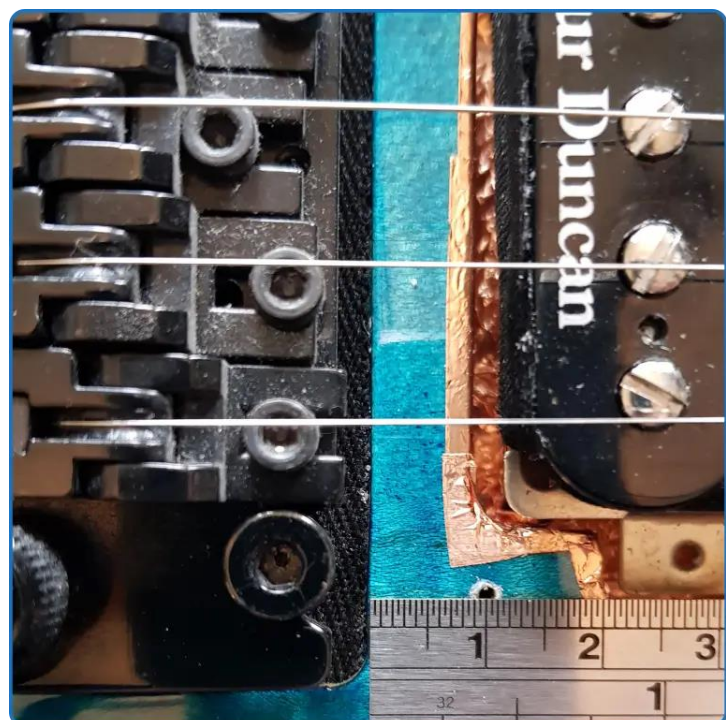
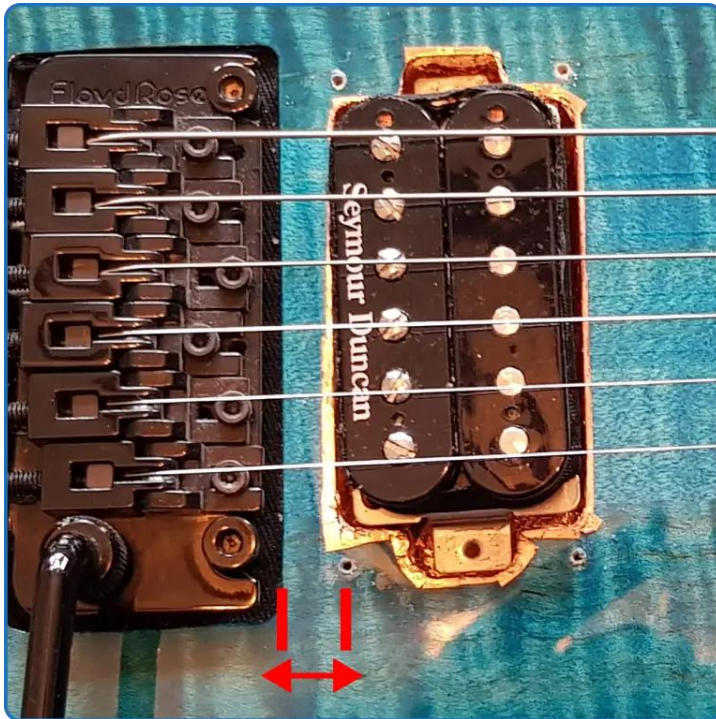

- Om det uppmätta avståndet är mellan 8,5-10 mm, så skall du välja Pickup-ringen av storlek Small
 - Om det uppmätta avståndet är mellan 10-11 mm, så skall du välja Pickup-ringen av storlek Medium
 - Om det uppmätta avståndet är 11 mm eller mer, så skall du välja Pickup-ringen av storlek Large
- Om stränghöjden (se Steg 2 ovan) på din gitarr är mellan 10-12 mm, så kan du inte använda Pickup-ringarna ovan (Small, Medium, Large). Detta eftersom midi-pickupen inte kommer att få plats under strängarna. Istället skall du fästa Mounting Padden som följde med din midi-pickup direkt på gitarrkroppen
 - Om det inte finns tillräckligt med plats mellan din nuvarande pickup-ring och stallet på din gitarr, så kan du köpa vår Pickup-ring av storleken Extra Small. Den har en utskärning i bakre väggen som skapar lite extra utrymme
 - Pickup-ringen av storleken Extra Small kommer att passa på din gitarr om avståndet mellan din nuvarande pickup-rings bakre skruvhål och stallet på din gitarr är 11 mm eller mer (se bilderna i Steg 3 ovan för hur du skall mäta)

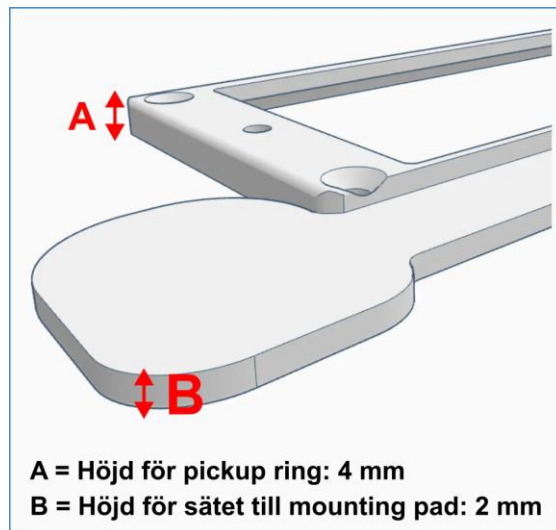

Dina mått från Steg 2-3 ovan	Rätt storlek på Pickup-ring
<ul style="list-style-type: none"> • Stränghöjd mindre än 10 mm 	Du kommer inte att kunna montera midi-pickupen på din gitarr
<ul style="list-style-type: none"> • Stränghöjd 10-12 mm • Avstånd från bakre skruvhål till stall 11mm eller mer 	Extra Small (inget säte för Mounting Pad)*
<ul style="list-style-type: none"> • Stränghöjd 12mm eller mer • Avstånd från bakre skruvhål till stall 8,5-10 mm 	Small
<ul style="list-style-type: none"> • Stränghöjd 12mm eller mer • Avstånd från bakre skruvhål till stall 10-11 mm 	Medium
<ul style="list-style-type: none"> • Stränghöjd 12mm eller mer • Avstånd från bakre skruvhål till stall 11 mm eller mer 	Large

* Storlek Extra Small: Midi-pickupens Mounting Pad fästs direkt på gitarrkroppen

Installation

OBS: Utför installationen nedan endast om du är säker på att du har tillräckliga kunskaper för göra detta. Om installationen utförs felaktigt så riskerar du att skada och/eller förstöra Pickup-ringen och din gitarr. Vänd dig till en professionell instrumentbyggare ifall du känner dig osäker på om du själv kan installera Pickup-ringen.

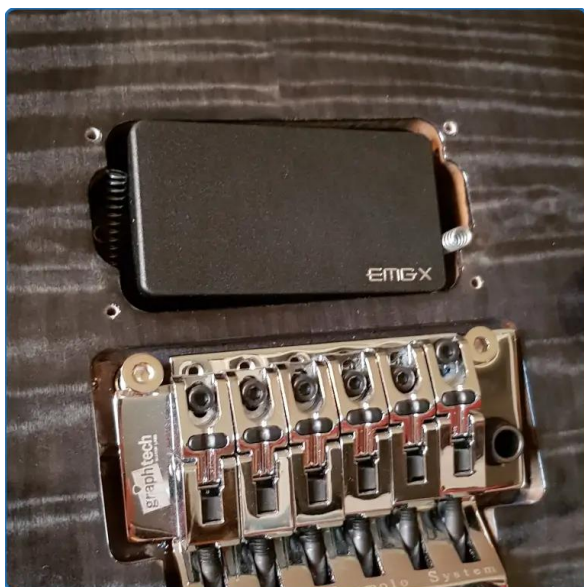

Punkt A

- Tag bort den gamla pickup-ringen

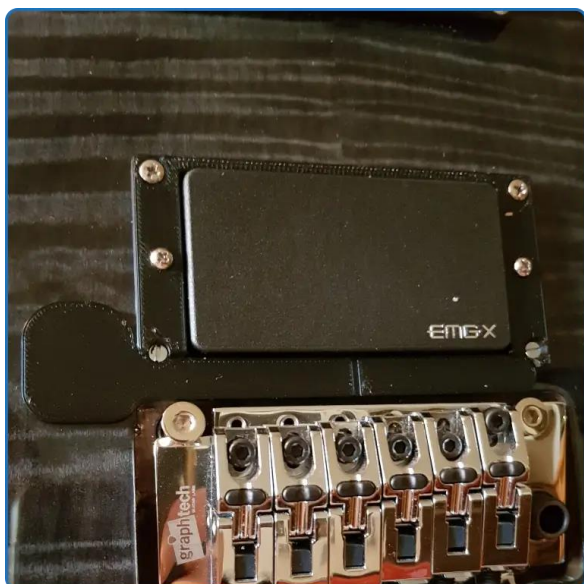

Punkt B

- OBS: om du har köpt en Pickup-ring av storlek Small eller Medium, [läs först Punkt C, D och E nedan](#) innan du monterar den nya Pickup-ringen
- Montera den nya Pickup-ringen

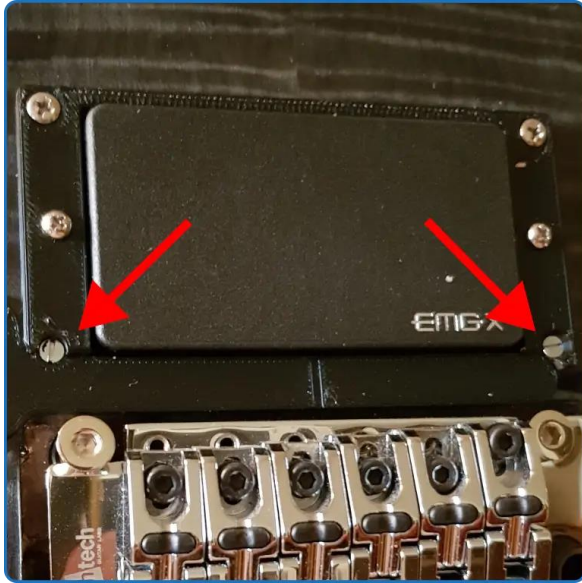

Punkt C

Gäller endast storlek Small och Medium

- Notera att de två bakre skruvarna är mindre än de främre
- Det beror på att de normalstora skruvhuvudena ej får plats på Pickup-ringarna av storlek Small och Medium
- 2 st. små skruvar medföljer när du köper storlek Small eller Medium. Använd dessa 2 skruvar i de bakre skruvhålen

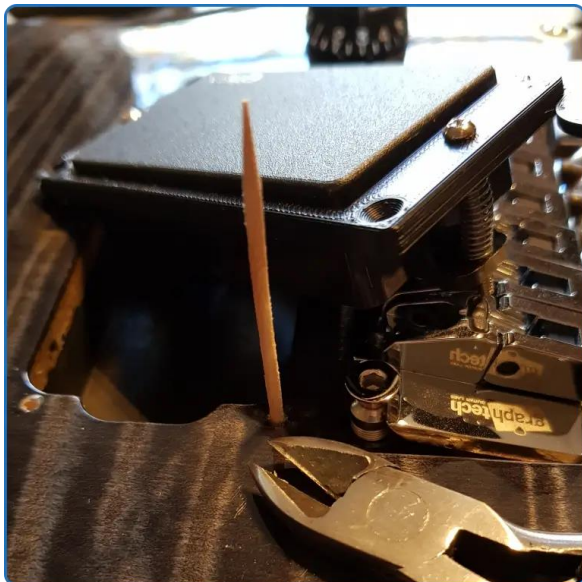

Punkt D

Gäller endast storlek Small och Medium

- För att de 2 mindre skruvarna i bakkant på Pickup-ringarna storlek Small och Medium skall bita i träet, så kan du behöva fylla ut de två bakre skruvhålen i gitarrkroppen
- Stick ner en tändsticka eller tandpetare i skruvhålen i gitarren
- Klipp av den del av tandpetarna/tändstickorna som sticker upp ur hålen med en avbitartång

8



Punkt E

Gäller endast storlek Small och Medium

- När du har klippt av tandpetarna/tändstickorna enligt ovan, så har nu skruvhålen fyllts ut, och även den mindre skruven kommer att bita i träet

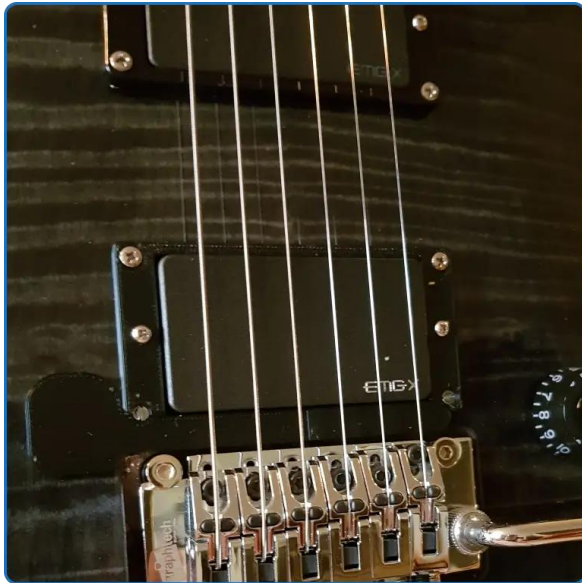

Punkt F

- Spänn upp strängarna och stäm gitarren

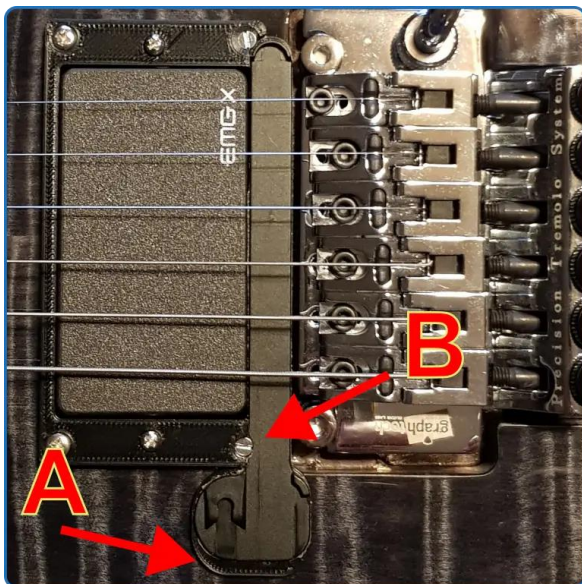

Punkt G

- Tag fram de Mounting Pads som följde med din midi-pickup och pröva ut vilken tjocklek du skall använda
- Följ instruktionerna som följde med midi-pickupen för att montera Mounting Padden i rätt position
- Det finns lite marginal runt Mounting Padden (A på bilden) för att du ska kunna hitta det bästa läget
- För storlek Small och Medium kan du behöva skära ett litet jack i Mounting Padden (B på bilden) för att ge plats för det bakre skruvhuvudet

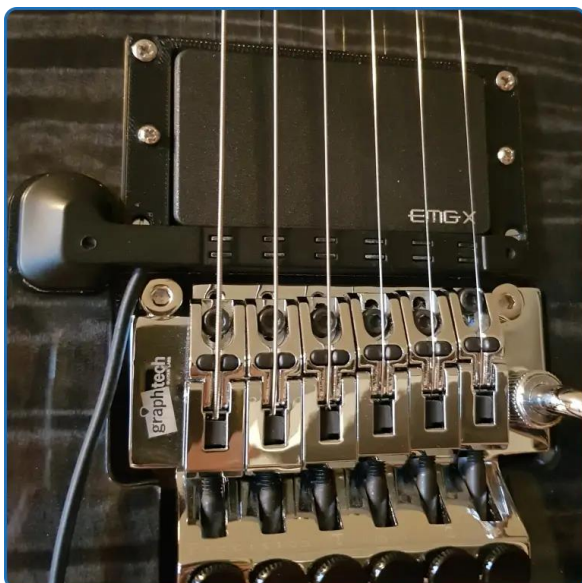

Punkt H

- Fäst midi-pickupen på Mounting Padden och justera dess höjd enligt instruktionerna som följde med midi-pickupen
- Klart!

Om produktens mått inte passar för dina behov, [kontakta oss](#) gärna, så kanske vi kan ta fram en produktvariant som fungerar för dig!

Material:	ABS plast
Mått LxBxH:	Large: 112x57x4 mm Medium: 112x56x4 mm Small: 112x55x4 mm Extra Small: 90x45x4 mm
Vikt:	< 15 g
Detta ingår:	1 Pickup-ring för Midi-pickup. Midi-pickup, Mounting Pads mm <u>ingår ej</u>
Artikelnummer:	001-001-001-010
HS-nummer:	9209 94 00 00
Manual version:	V4

De produktnamn, företagsnamn och varumärken som nämns i anslutning till vissa varor på denna webbplats och/eller i denna manual, tillhör respektive företag och varumärkesägare. Special Plastic Parts com och Hans Ragnar AB har inte nödvändigtvis ett samarbete med dessa företag och varumärkesägare. Företags- och produktnamnen/varumärkena används här på webbplatsen endast för att identifiera de produkter som våra varor kan användas tillsammans med.

English Version

Pickup-ring for Midi-pickup



Choosing the correct size for the Pickup-ring

Step 1

Check measurements for screw holes and for your humbucker pickup

- The Pickup-ring consists of a standard sized pickup-ring, with an added seat where midi-pickups Mounting Pad can be attached
- This offers several benefits
 - You do not need to attach the Mounting Pad directly to the guitar's body
 - More space is created for the midi-pickup, which might be necessary if it does not fit between your current pickup-ring and the bridge of your guitar
- The image below displays the most important measurements of the Pickup-ring:

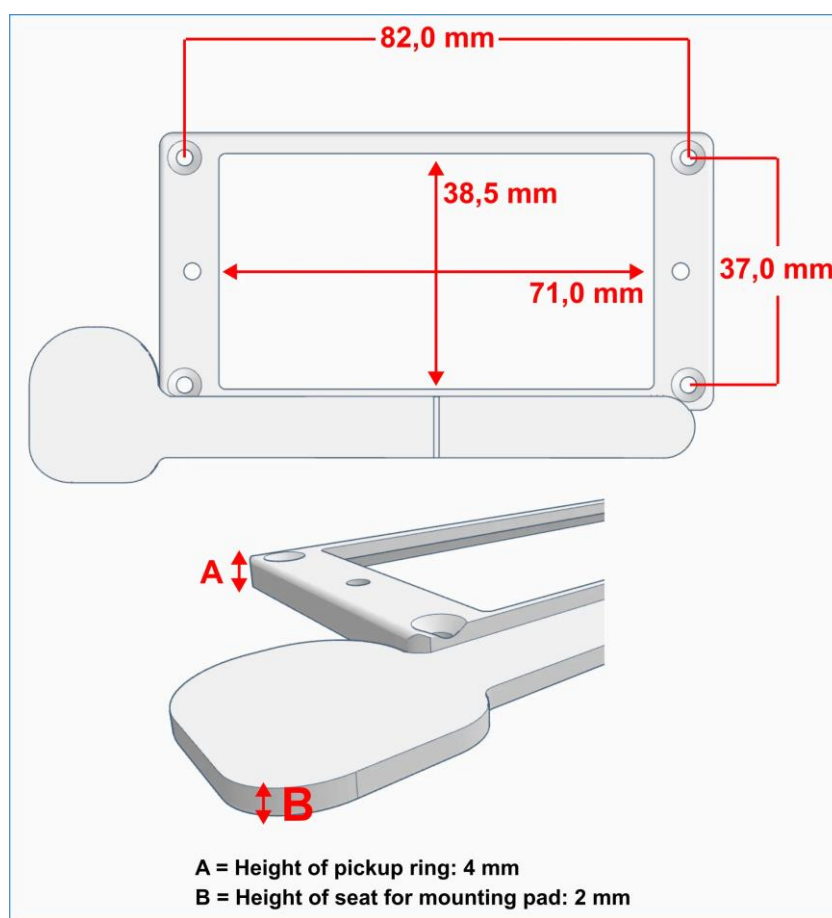

(mm = millimeters)

Carefully check that:

- The distance between the screw holes on your guitar match the measurements in the image
 - That your your humbucker pickup fits within the measurement in the image
-
- If the measurements in the image does match your guitar and your humbucker pickup, then please move on to Step 2 below
 - If the measurements in the image does not match your guitar or your humbucker pickup, please [contact](#) us at Special Plastic Parts so that we might be able to help you further

Step 2

Measure the string height

- Place a ruler on the guitar's body, between the bridge pickup and the bridge of your guitar
- Measure the height from the guitar's body to the underside of the D-string

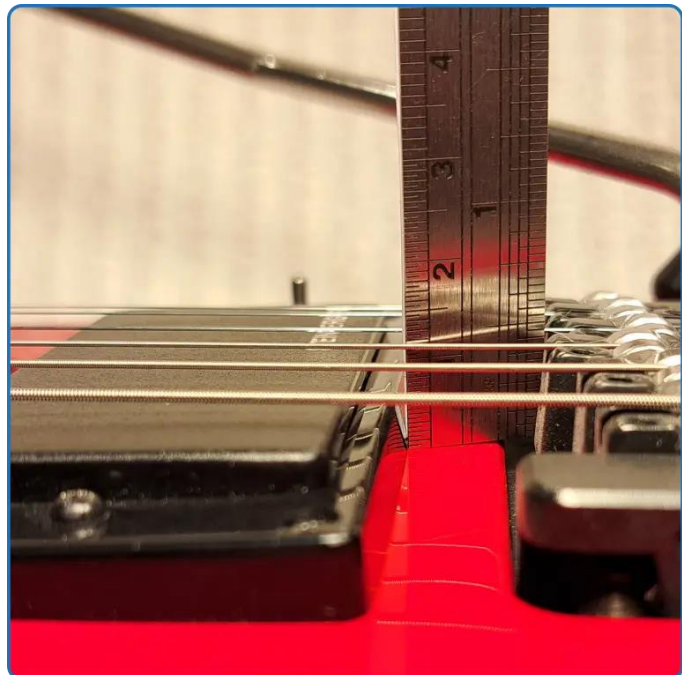
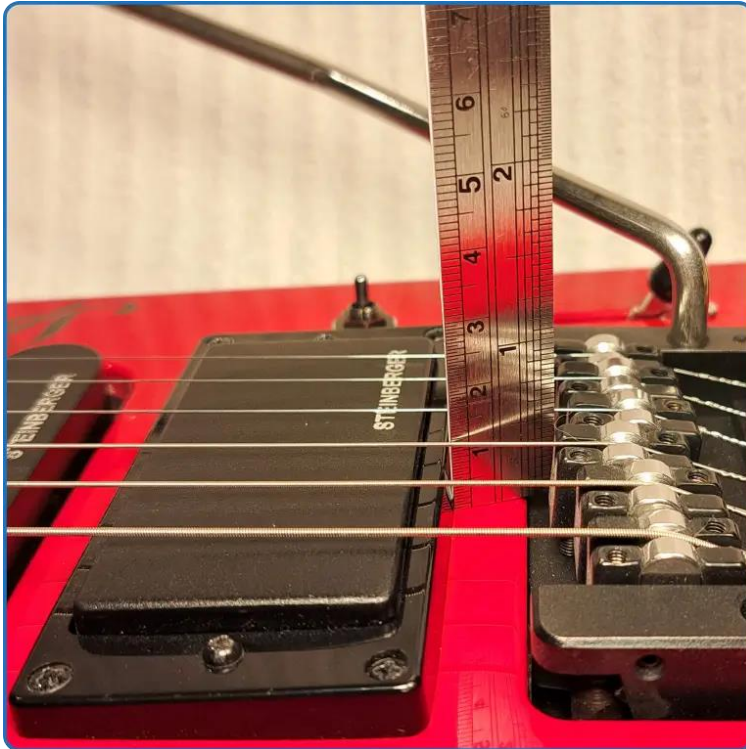

- If the string height measured from the body of the guitar to the underside of the D-string is at least 12 mm, then you will be able to use our Pickup-rings, sizes Small, Medium and Large (see Step 3 below to learn which size you should choose)
 - If the string height is 12 mm you will need to use the thinnest of the Mounting Pads that was included when you purchased your midi-pickup
 - If the string height is more than 12 mm, you might need to use one of the thicker Mounting Pads that were included with your midi-pickup

- If the string height measured from the guitar's body to the underside of the D-string is between 10-12 mm, you will need to attach the midi-pickup's Mounting Pad directly to the body of your guitar
 - In this case, you will not be able to use our Pickup-rings of the sizes Small, Medium, Large
 - However, you might be able to use our Pickup-ring of the size Extra Small
 - The Extra Small version of the Pickup-ring does not have a Seat for the midi-pickup's Mounting Pad, which makes it possible to attach the Mounting Pad directly to the body of the guitar
 - The Extra Small version of the Pickup-ring has a cutout in its rear wall. This will create some extra space for the midi-pickup, if it is too wide to fit between your current pickup-ring and the bridge of your guitar
 - Please refer to Step 3 below to determine whether the Extra Small version of the Pickup-ring will create enough space for the midi-pickup to fit on your guitar

- If the string height measured from the guitar's body to the underside of the D-string is less than 10 mm, then you will not be able to mount the midi-pickup on your guitar. There is just not enough room below the strings

Step 3

Check how much room there is between your bridge pickup and the bridge of your guitar

- Measure the distance between the rear screw holes of your current pickup-ring, and the bridge of your guitar (or the place where the cutout for the bridge starts in the guitar)
- Please refer to the images below to learn which measurements are needed

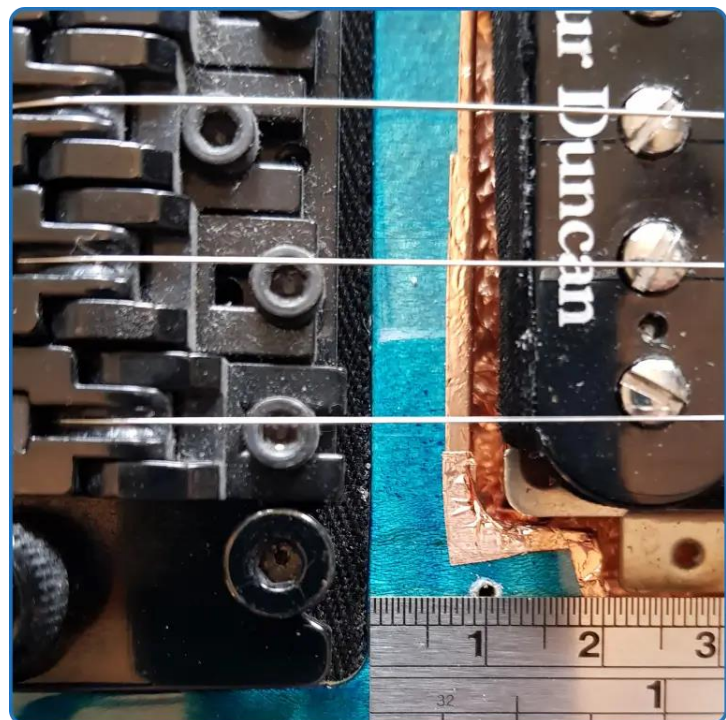
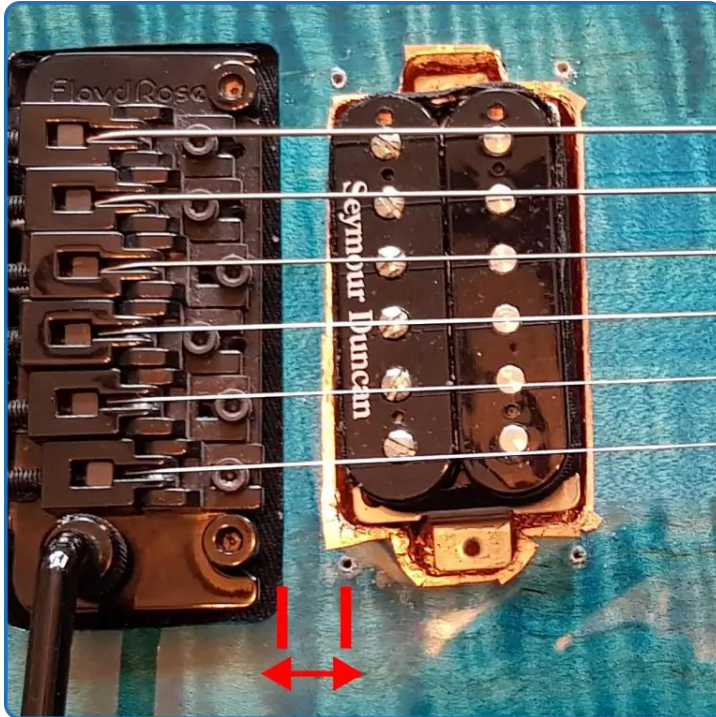

- If the measured distance is between 8,5-10 mm, then you should choose the Pickup-ring sized Small
 - If the measured distance is between 10-11 mm, then you should choose the Pickup-ring sized Medium
 - If the measured distance is 11 mm or more, then you should choose the Pickup-ring sized Large
- If the string height (refer to Step 2 above) on your guitar is between 10-12 mm, then you will not be able to use the Pickup-rings mentioned above (Small, Medium, Large). This is because the midi-pickup will not have enough space to fit under the strings. In this case you need to attach the midi-pickup's Mounting Pad directly to the body of your guitar
 - If there is not enough space for the midi-pickup between your current pickup-ring and the bridge of your guitar, you might consider purchasing our Extra Small Pickup-ring. This Pickup-ring has a cutout in its rear wall which will create some extra space
 - The Extra Small sized Pickup-ring will fit on your guitar if the distance between the rear screw holes of your current pickup-ring, and the bridge of your guitar is 11 mm or more (refer to the images in Step 3 to make the correct measurements)

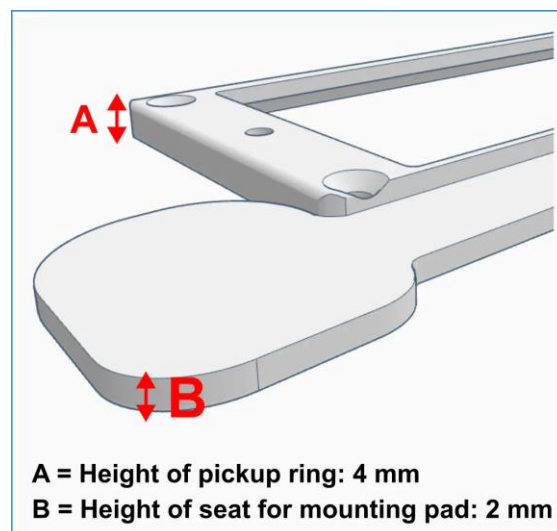

Your measurements from step 2-3 above	Correct size for the Pickup-ring
<ul style="list-style-type: none"> • String height less than 10 mm 	You will not be able to mount the midi-pickup on your guitar
<ul style="list-style-type: none"> • String height 10-12 mm • Distance from rear screw holes to bridge 11mm or more 	Extra Small (No Seat for Mounting Pad)*
<ul style="list-style-type: none"> • String height 12mm or more • Distance from rear screw holes to bridge 8,5-10 mm 	Small
<ul style="list-style-type: none"> • String height 12mm or more • Distance from rear screw holes to bridge 10-11 mm 	Medium
<ul style="list-style-type: none"> • String height 12mm or more • Distance from rear screw holes to bridge 11 mm or more 	Large

* Size Extra Small: The Mounting Pad of the midi-pickup is attached directly to the body of the guitar

Installation

Note: Perform the installation below only if you are certain that you have enough knowledge to do so yourself. If the installation is made in an incorrect way, your Pickup-ring and guitar might be damaged. Please let a professional luthier make the installation for you if you are not certain that you can perform the installation yourself.

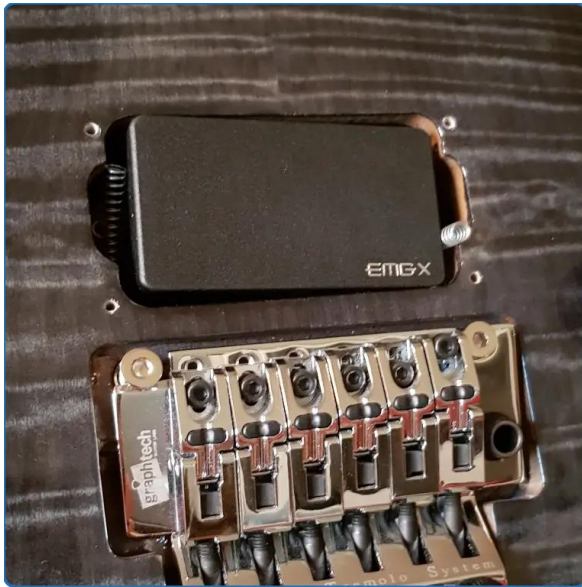

Point A

- Remove the old pickup-ring

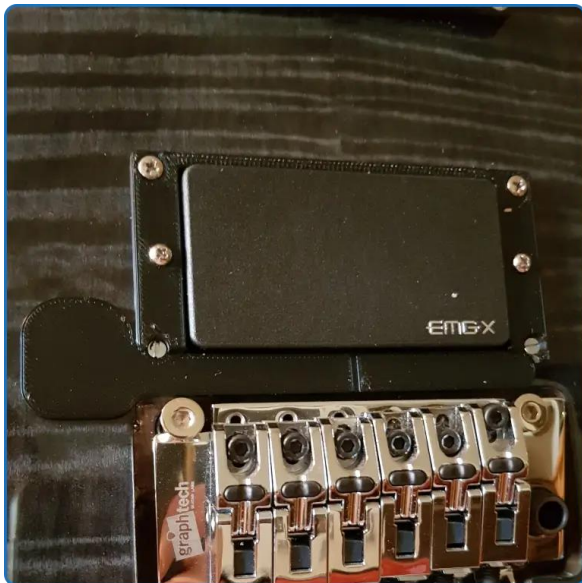

Point B

- Note: if you purchased a Pickup-ring sized Small or Medium, please [read Point C, D and E below](#) before you install the new Pickup-ring
- Install the new Pickup-ring

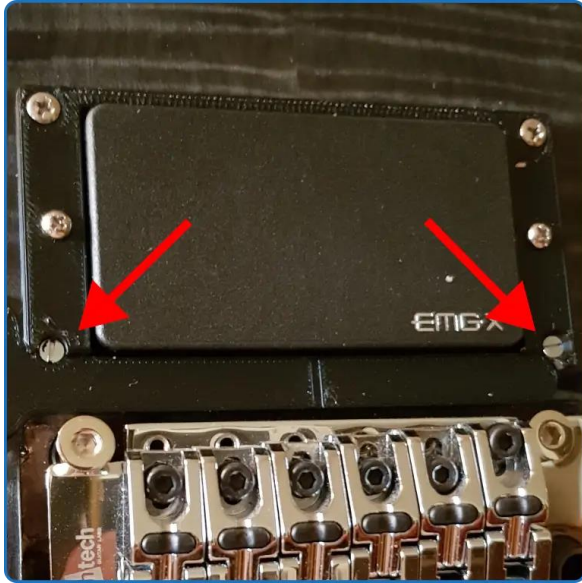

Point C

**Applies to sizes Small and Medium only **

- Note that the two rear screws are smaller than the two front screws
- This is because the normal sized screw heads will not fit on the Pickup-rings sized Small and Medium
- 2 small screws are included when you purchase size Small and Medium. Use these small screws in the rear screw holes

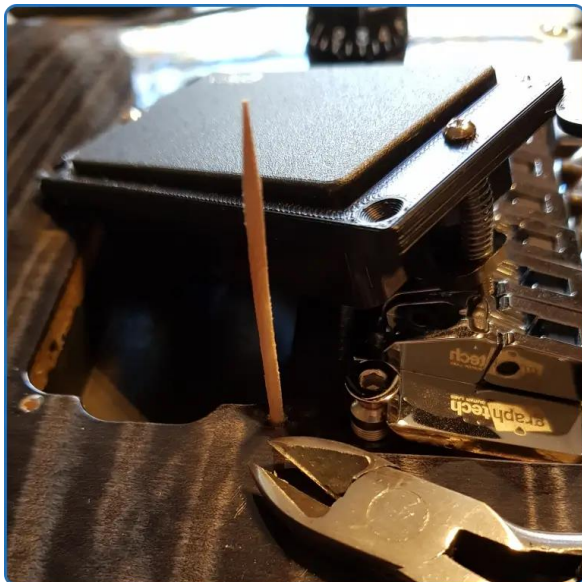

Point D

**Applies to sizes Small and Medium only **

- To make the 2 smaller screws grip the wood, you might need to fill the rear screw holes on the guitar
- Place a matchstick (with head cut off) or a wooden toothpick in the rear screw holes
- Use a wire cutter to cut off the part of the matchstick/toothpick that sticks out of the hole

18



Point E

**Applies to sizes Small and Medium only **

- When you have cut the matchstick/toothpick as described above, then the screw holes have been filled, and the smaller screws will grip the wood as needed



Point F

- Tension your strings and tune the guitar

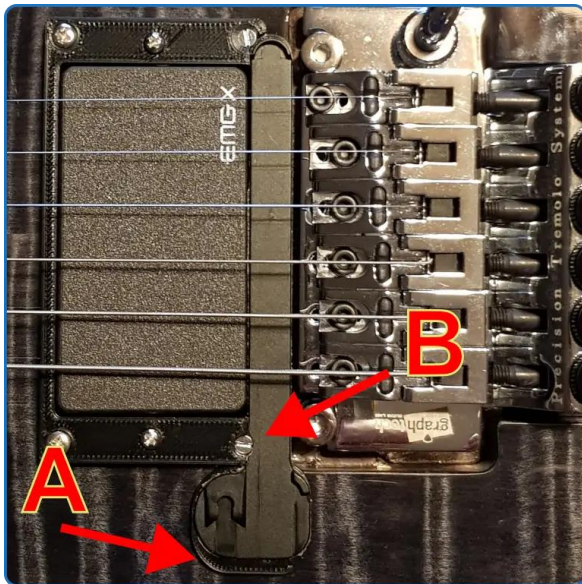

Point G

- Take out the Mounting Pads that came with your midi-pickup and determine which thickness you should use
- Refer to the instructions which came with the midi-pickup to install the Mounting Pad in the correct position
- There is some extra space around the Mounting Pad (A in the image) to allow for finding the best adjustment
- For the Pickup-rings sized Small and Medium, you might need to make a small cutout in the Mounting Pad (B in the image) to make space for the rear screw head

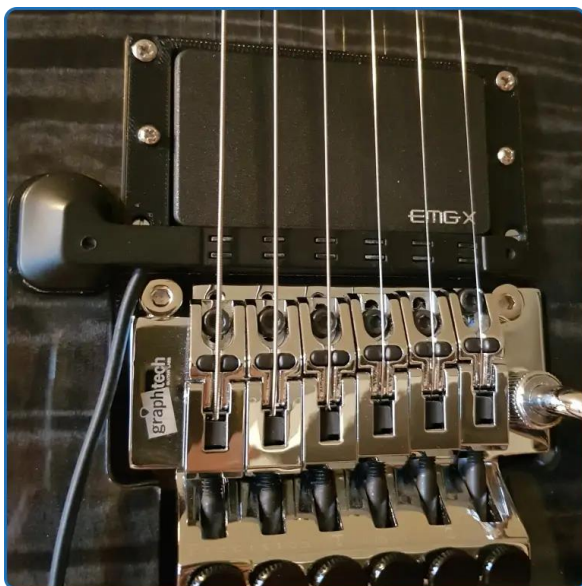

Point H

- Attach the midi-pickup to the Mounting Pad and adjust its height as described in the instructions that came with the midi-pickup
- Finished!

If the product's measurements does not fit for your needs, please [contact us](#), and we might be able to develop a product variation that works for you!

Materials:	ABS plastic
Measurements LxWxH:	Large: 112x57x4 mm Medium: 112x56x4 mm Small: 112x55x4 mm Extra Small: 90x45x4 mm
Wheight:	< 15 g
Included:	1 Pickup-ring for Midi-pickup. Midi-pickup, Mounting Pads etc are <u>not included</u>
SKU:	001-001-001-010
HS-number:	9209 94 00 00
Manual Version:	V4

The product names, company names and brands which are mentioned in connection with some of the products on this website and/or in this product manual, belong to their respective company and trademark owner. Special Plastic Parts com and Hans Ragnar AB does not necessarily have a cooperation with these companies and trademark owners. The company and product names/brands are used here on this website solely for the purpose of helping identify the products together with which our products can be used.